

كتيب التدریب

أکیو-تشیک® سولو نظام المضخة الصغيرة



مواضع التسريب الموصى بها

الإرشادات



موضع التسريب

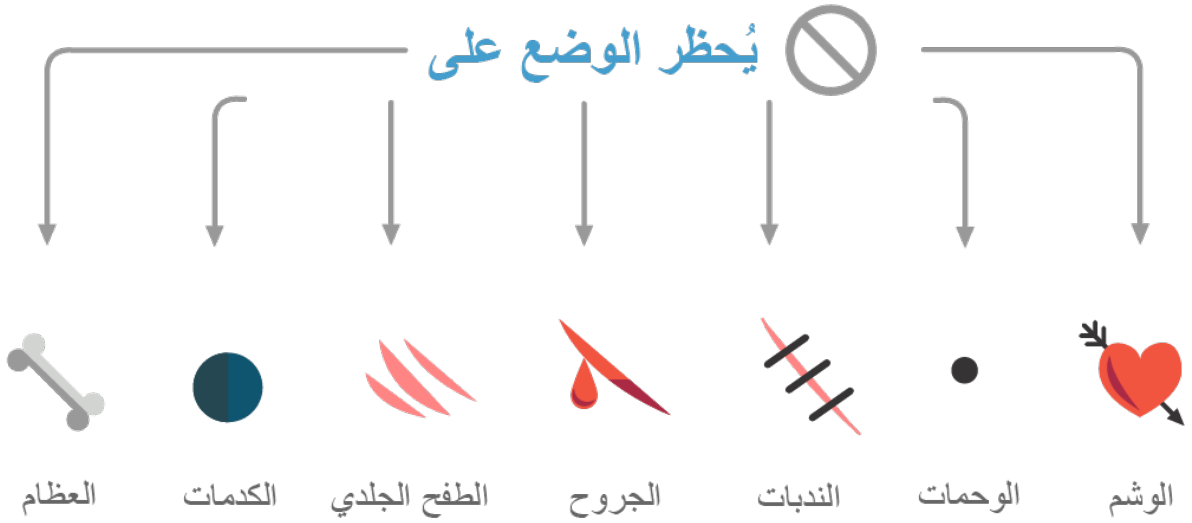

موضع التسريب
الجديد

5 سم

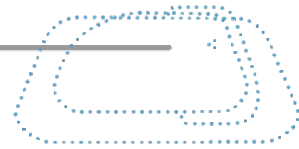

موضع التسريب
السابق

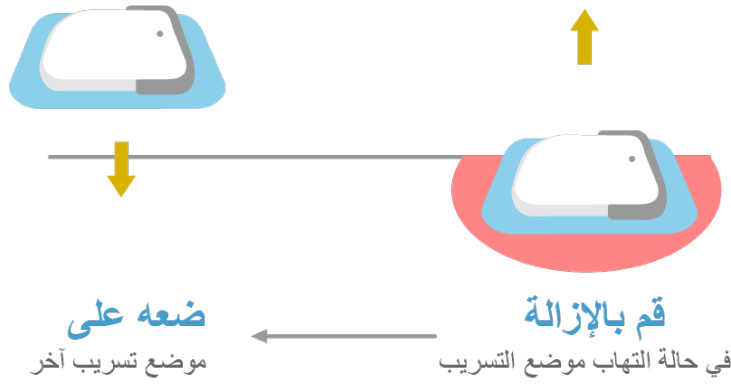

المناطق الزرقاء: مواضع التسريب الموصى بها

المناطق الرمادية: مواضع التسريب الممكنة

اختر أولاً موضع تسريب مناسباً قبل وضع وحدة تسريب جديدة. وللقيام بذلك قم باستشارة فريق الرعاية الصحية. بعض الأمثلة موضحة هنا.

الخاصية	موضع التسريب	
موضع تسريب معتاد به قدرة جيدة على امتصاص الإنسولين.	منطقة البطن	●
قدرة أبطأ على امتصاص الإنسولين بالمقارنة مع منطقة البطن.	العضد	●
قدرة أبطأ على امتصاص الإنسولين بالمقارنة مع منطقة البطن.	الفخذ	●
قدرة أبطأ على امتصاص الإنسولين بالمقارنة مع منطقة البطن. مناسب أيضاً للمستخدمين الرياضيين النشيطين أو في حالة عدم وجود ما يكفي من النسيج الدهني تحت الجلد في مكان آخر.	الخصر وأسفل الظهر والمقعدة	●

عملية الإعداد

لتيسير تحضير المضخة الصغيرة، تم تقسيم إجراء بدء التشغيل إلى 6 مراحل، سيتم توضيحها بالتفصيل في الصفحات التالية:

- وضع وحدة التسريب على الجسم
- ملء المخزن الجديد بالإنسولين
- توصيل المخزن بقاعدة المضخة
- توصيل المضخة الصغيرة بجهاز إدارة السكري
- ملء إبرة المخزن
- تثبيت المضخة الصغيرة في حامل المضخة

تحذير

المخزن والقنية وحامل المضخة هي عناصر تم تعبئتها معقمة ومخصصة للاستخدام مرة واحدة. لا تستخدم مكونات المضخة اللاصقة بلا أنبوب إذا كانت العبوة المعقمة المعنية مفتوحة من قبل أو تالفة.

01	02
<p>07:00  معلومة </p> <p>تحضير المضخة الصغيرة </p> <p>قبل أن تتاح لك إمكانية استخدام المضخة الصغيرة، يجب عليك تحضير كل مكونات النظام الضرورية.</p> <p>موافق</p>	<p>07:00  تحضير المضخة الصغيرة </p> <p>نفذ الخطوات التالية:</p> <ol style="list-style-type: none"> 1. قم بضبط وحدة تسريب جديدة على موضع الجسم المختار. 2. قم بملء مخزن جديد بالأنسولين. 3. قم بتوصيل المخزن بقاعدة المضخة. <p>المساعدة تم</p>
<p>بعد إعداد جهاز إدارة السكري (انظر)، تظهر شاشة تحضير المضخة الصغيرة. انقر على موافق.</p>	<p>اتبع الإرشادات الموجودة في شاشة تحضير المضخة الصغيرة. الخطوات الفردية موضحة بالتفصيل في الصفحات التالية. انقر على المساعدة إذا كنت تريد مشاهدة خطوات العمل مثل فيديو رسوم متحركة. إذا كنت قد انتهيت من كل الخطوات الثلاث، انقر على تم.</p>

المرحلة 1: وضع وحدة التسريب على الجسم

03	04	05
		
اغسل يديك جيدًا.	اختر موضعًا مناسبًا بالجسم. امسح الموقع بماسحة كحول. ثم اتركه يجف. يجب أن يكون الجلد جافًا تمامًا لضمان التلاصق المثالي لحامل المضخة.	قم بإزالة حامل المضخة من العبوة النفطية.

06

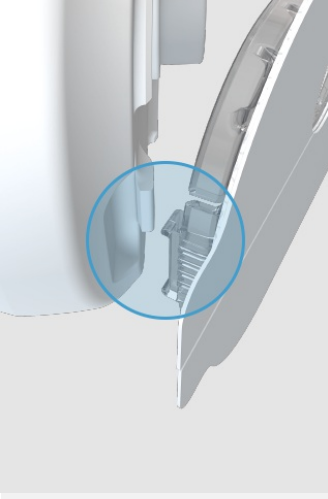

أولاً، قم بمحاذاة الخطاف في أسفل أداة الإدخال والخطاف على حامل المضخة، بحيث يتعشقان في بعضهم البعض.

07



ثم، باستخدام ضغط خفيف، ادفع حامل المضخة الصغيرة تمامًا على أداة الإدخال حتى تتعشق مع الخطاف على مقدمة أداة الإدخال.

08

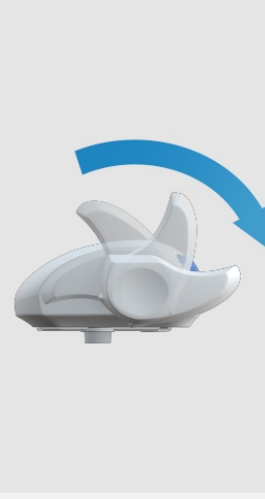

قم بشد أداة الإدخال وذلك بأن تقوم بإدارة ذراع الشد في اتجاه السهم بزاوية 180 درجة تقريبًا.

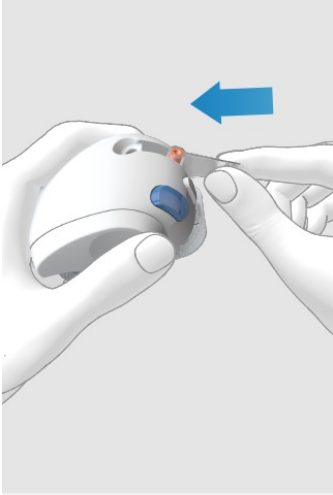
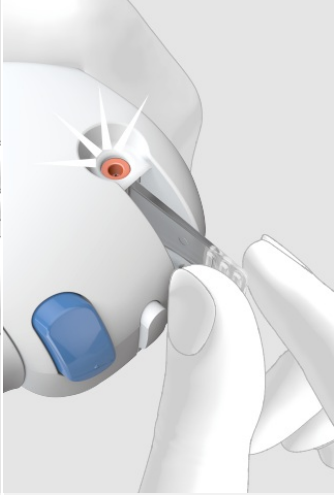
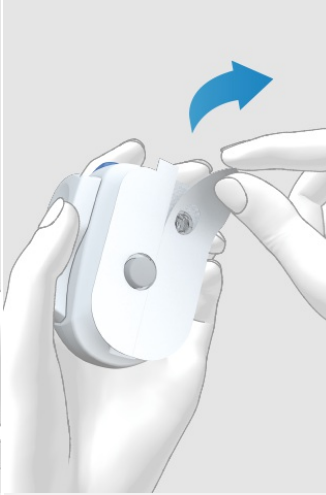
09	10	11
		
<p>أدخل وحدة القنية في فتحة وحدة القنية في اتجاه مال بحيث تكون الفتحة السفلية مواجهة للأمام.</p>	<p>ادفع وحدة القنية في الفتحة إلى أن تثبت بصوت مسموع. تحقق عن طريق أداة وضع القنية من وجود وحدة القنية في الموضع الصحيح.</p>	<p>اسحب كلا جزئي الطبقة الواقية من اللصقة. لا تلمس السطح اللاصق لللصقة.</p>

12



تأكد أن سطح الجلد مشدود
ومسطح. اضغط على أداة
الإدخال بإحكام على
الموضع المختار من الجسم
بحيث يتم وضع اللصقة
باستواء على الجلد.

13



اضغط على زر الإطلاق. يتم
إدخال القنية بعد ذلك في
الجسم.

14

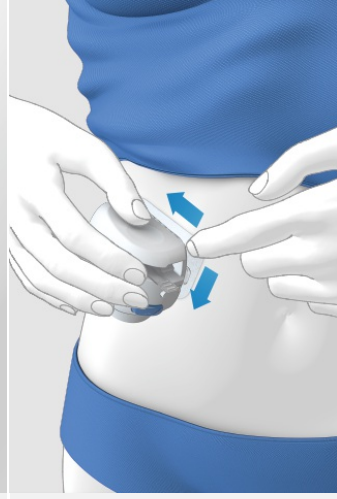

ابسط اللصقة على وحدة
التسريب بسلاسة. للقيام
بذلك، اضغط على اللصقة
إحكام على الجلد.

15

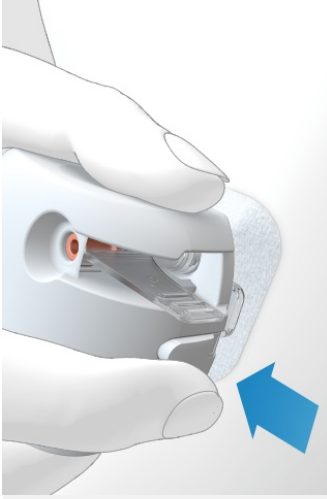

اضغط زر الفصل وقم بفك
أداة الإدخال من وحدة
التسريب.

16

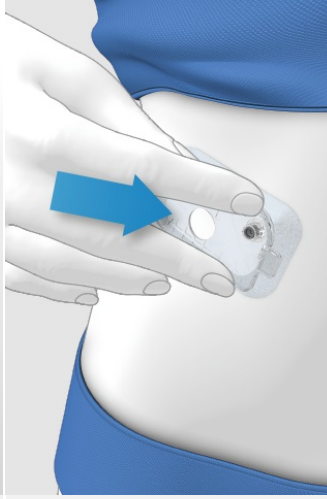

اضغط وحدة التسريب
وحواف اللصقة بشكل
يجعل اللصقة تلتصق
بسلاسة على الجلد. الآن
أصبحت وحدة التسريب
مثبتة بأمان على الجسم.

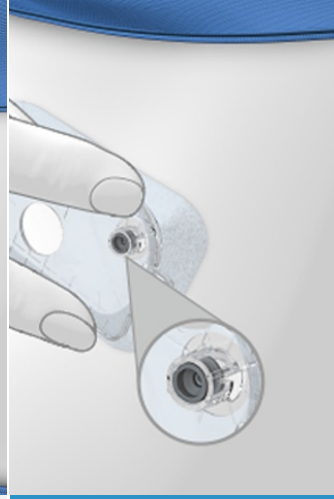
ملاحظه 

بعد هذه الخطوة، تأكد
مما إذا كانت رأس
القنية الرمادية مرئية
في فتحة إدخال القنية
ومغلقة بالفتحة بشكل
مستوى. إذا لم تكن رأس
القنية الرمادية مرئية،
فيرجى الانتقال إلى علاج
الأخطاء.

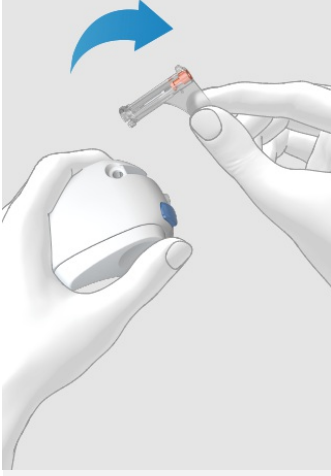

اخلع عبوة القنية
المستخدمة من أداة
الإدخال. قم بالتخلص من
عبوة القنية المستخدمة
وفقًا للوائح التنظيمية
المحلية.

تحذير ⚠️

قم باختبار مستوى السكر في الدم لديك بعد تغيير وحدة التسريب، على الأقل مرة واحدة خلال ساعة واحدة إلى ثلاث ساعات وأربع مرات يوميًا على الأقل.
إذا ازداد مستوى السكر في الدم لديك لأسباب غير مبررة أو إذا حدث إنذار بالانسداد، افحص المضخة الصغيرة ووحدة التسريب عن أي انسدادات أو مواضع غير محكمة الغلق. استبدل وحدة التسريب على الفور إذا لم تكن متأكدًا من عمل وحدة التسريب بالشكل الصحيح.
يجب عدم إعادة استخدام القنية وحامل المضخة. أثناء التخلص، تأكد من عدم تعرض أشخاص آخرين للإصابة بالقنية، حيث يوجد خطر انتقال عدوى بالقنية ومبيت القنية.



المرحلة 2: ملء المخزن الجديد بالإنسولين

المخزن هو وعاء الإنسولين للمضخة الصغيرة. بالإضافة إلى وحدة المخزن، الرجاء تجهيز الأشياء التالية:

- زجاجة إنسولين تحتوي على إنسولين قصير المفعول بتركيز 100 وحدة
- ماسحة كحول معقمة

تحذير ⚠

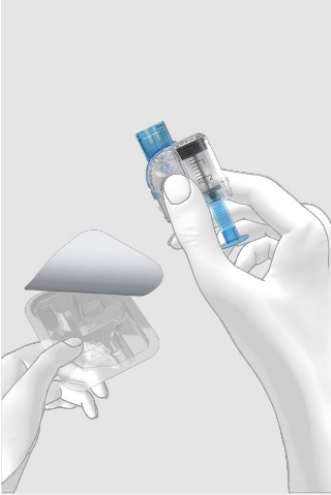
ترد وحدة المخزن في عبوة معقمة وهي مخصصة للاستخدام مرة واحدة. لا تستخدم مكونات نظام وحدة المخزن إذا كانت العبوة المعقمة مفتوحة من قبل أو تالفة.

18	19	20
		
<p>تأكد أن الإنسولين بدرجة حرارة الغرفة. قم بتنظيف الجانب العلوي لزجاجة الإنسولين باستخدام ماسحة كحول معقمة.</p>	<p>خذ وحدة المخزن الجديدة من العبوة.</p>	<p>لتنشيط البطارية اسحب بحرص طبقة حماية البطارية نحو الأسفل ثم الخارج في اتجاه السهم.</p>

21



أمسك بإحكام الجزء
الدائري من المقبض
واسحبه في اتجاه السهم
نحو الأسفل. املأ المخزن
بكمية الهواء المطلوبة فيما
بعد لملء الإنسولين.

ملاحظه 

يجب دائمًا ملء المخزن بـ
80 وحدة (0.8 مل) على
الأقل. تبلغ السعة القصوى
للمخزن 200 وحدة
(2.0 مل).

22

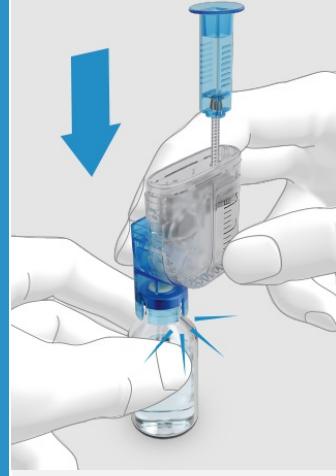

ضع زجاجة الإنسولين على
سطح مستو (على لوح
الطاولة مثلاً). ضع أداة
مساعدة الملء على
الزجاجة. اضغط على أداة
مساعدة الملء نحو الأسفل
إلى أن تستقر في مكانها
بصوت مسموع.

23

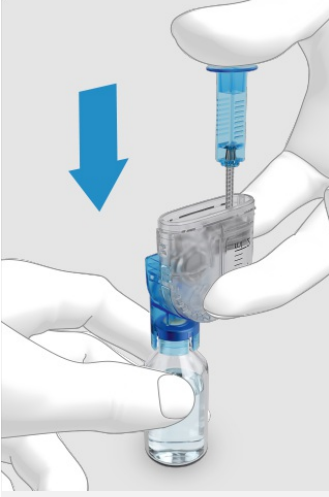

اضغط المقبض نحو الأسفل
تمامًا لملء زجاجة
الإنسولين بالهواء.

24



قم بإدارة وحدة المخزن مع
زجاجة الإنسولين، بحيث
تكون الزجاجة موجودة
أعلى المخزن. أثناء القيام
بذلك، تأكد من تثبيت إبهامك
أسفل المقبض حتى يبقى
الهواء في الزجاجة.

25

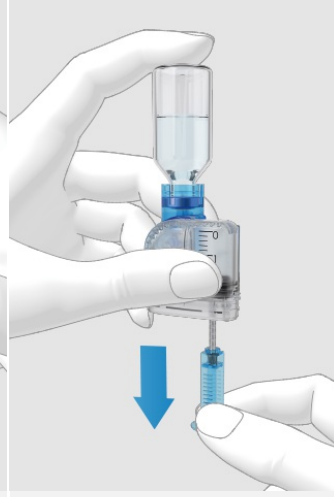

ثم قم بتحرير المقبض ببطء
للسماح لذراع المكبس
بالتحرك لأسفل. ثم استمر
في جذب المقبض حتى يتم
ملء المخزن بالكمية
المرغوبة من الإنسولين.

26

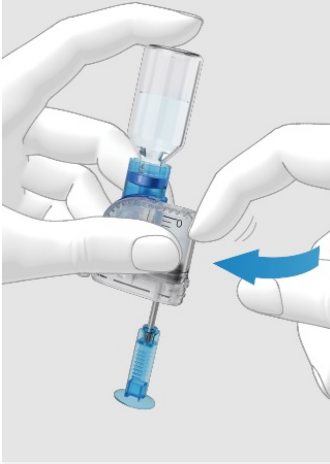

تأكد من عدم وجود أي فقاعات هواء في المخزن. انقر بخفة على المخزن بإصبعك حتى تتحرك أي فقاعات هوائية في اتجاه أداة مساعدة الملء.

27

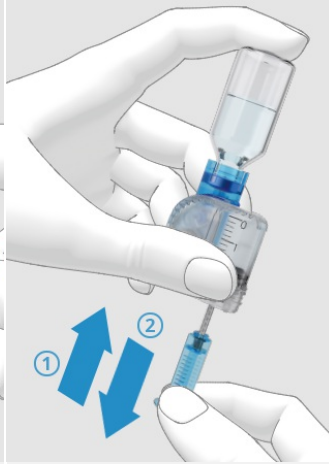

اضغط على المقبض ببطء نحو الأعلى في اتجاه السهم (1)، لإزالة فقاعات الهواء من المخزن. اسحب المقبض ببطء في اتجاه السهم (2) إلى أن يمتلئ المخزن بكمية الإنسولين المطلوبة.

28

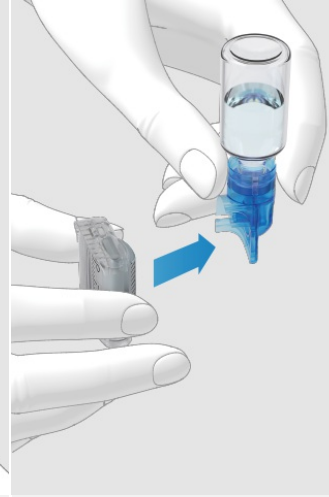

افصل أداة مساعدة الملء من المخزن، وذلك عن طريق إزالتها بشكل جانبي في اتجاه السهم. تنبيه: هناك خطر وقوع إصابات بإبرة المخزن. تخلص من أداة مساعدة الملء.

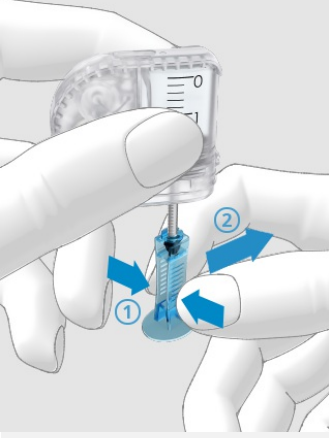

اكبس المقبض بخفة على
السطح المموج (1)
واسحب المقبض بشكل
جانبي من ذراع
المكبس (2).
تخلص من المقبض.

المرحلة 3: توصيل المخزن بقاعدة المضخة

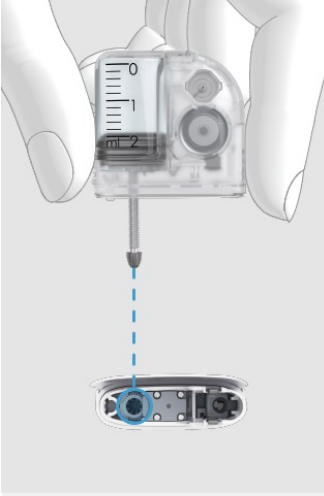
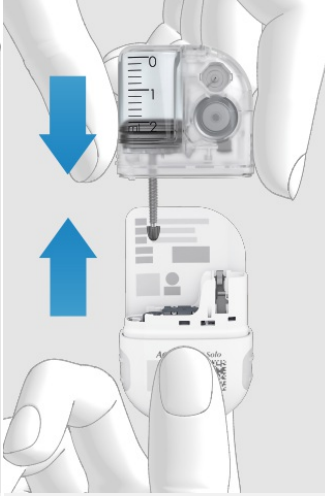
30	31	32
		
<p>اخلع غطاء المخزن الأزرق من قاعدة المضخة.</p>	<p>قم بمحاذاة ذراع مكبس المخزن الممتلئ وفتحة ذراع مكبس قاعدة المضخة.</p>	<p>امسك قاعدة المضخة بيد واحدة والمخزن باليد الأخرى. ادفع المخزن الممتلئ على قاعدة المضخة، حتى يتم توصيل كلا الجزأين بإحكام.</p>

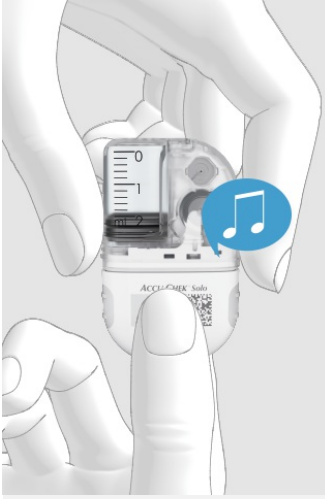

بعد توصيل المخزن بقاعدة
المضخة، تصدر قاعدة
المضخة نغمتين لتأكيد
توصيل مكونات النظام
بشكل صحيح وتنشيط
البطارية.

تأكد من عدم وجود مسافة
بين المخزن وقاعدة
المضخة.
لا تستخدم القوة المفرطة
لتوصيل قاعدة المضخة مع
المخزن.





اقرأ الكمية الموجودة في
المخزن بالاستعانة
بالمقياس الموجود على
المخزن. المخزن المعروض
في الشكل أعلاه ممتلئ
بالكامل بمقدار 2.0 مل
(200 وحدة).



المرحلة 4: قم بتوصيل جهاز إدارة السكري بالمشخة الصغيرة.

قبل أن تتمكن من تشغيل المشخة الصغيرة مع جهاز إدارة السكري، يجب إقران كلا الجهازين. بمجرد اقترانهما، يتم تخزين إعدادات الاقتران في كلا الجهازين، بحيث لا يتعين عليك تكرار إجراء الاقتران حتى ترغب في إقران قاعدة مشخة صغيرة جديدة.

يضمن الاقتران أنه في حالة توقف الاتصال عبر تقنية *Bluetooth*® اللاسلكية بين جهاز إدارة السكري والمشخة الصغيرة أو انقطاعه لأي سبب، فسيتم استعادة الاتصال تلقائيًا بمجرد وجود الجهازين ضمن مدى مناسب من بعضهما البعض.

36	37	37
<p>07:00 </p> <p>اتصال جهاز إدارة مرض السكري بالمشخة الصغيرة</p>	<p>07:00 </p> <p>اتصال جهاز إدارة مرض السكري بالمشخة الصغيرة</p>	<p>07:00 </p> <p>التعرف على المشخة الصغيرة</p>
<p>امسك جهاز إدارة مرض السكري بالقرب من المشخة الصغيرة.</p> 	<p>امسك جهاز إدارة مرض السكري بالقرب من المشخة الصغيرة.</p> 	<p>مسح كود الاتصال</p> <p>إدخال مفتاح المشخة</p>
<p>التالي</p>	<p>التالي</p>	
<p>ضع جهاز إدارة السكري بالقرب من المشخة الصغيرة لإنشاء اتصال عبر تقنية <i>Bluetooth</i>® اللاسلكية. انقر على التالي.</p>	<p>الرجاء الانتظار لحظة حتى يقوم جهاز إدارة السكري بإنشاء الاتصال مع المشخة الصغيرة.</p>	<p>يمكنك إقران الجهازين بسهولة بالكاميرا الموجودة على ظهر جهاز إدارة السكري وبكود الاقتران الموجود على قاعدة المشخة. انقر على مسح كود الاقتران.</p>



وجه كاميرا جهاز إدارة السكري إلى كود الاقتران الخاص بقاعدة المضخة. امسك جهاز إدارة السكري بحيث يظهر كود الاقتران في منتصف الشاشة.

ملاحظة i

عند مسح كود الاقتران بنجاح والتعرف عليه، يقوم جهاز إدارة السكري بتحميل كود الاقتران على الشاشة وإصدار صوت.







تم الآن اقتران المضخة الصغيرة وجهاز إدارة السكري ببعضهما البعض.

تستغرق هذه العملية بعض الوقت.

نصيحة i

إذا لم تتمكن من مسح كود الاقتران، فيمكنك إدخال مفتاح المضخة يدويًا في جهاز إدارة السكري.

لمزيد من المعلومات حول إدخال مفتاح المضخة يدويًا، انظر .

40	41	42
<p>07:00   تحذير</p> <p>W-93</p> <p>ملء إبرة المخزن </p> <p>غير مسموح أن تضع المضخة الصغيرة في حمالة المضخة. انقر على "ملء".</p> <p>الملء</p>		<p>07:00  ملء المضخة الصغيرة </p> <p>انقر على "موافق" إذا رأيت أي قطرة على إبرة المخزن. وقد يستغرق هذا دقيقتين.</p>  <p>موافق إلغاء</p>
<p>بعد لك، يجب أن تقوم بملء إبرة المخزن. تأكد من عدم تثبيت المضخة الصغيرة بوحدة التسريب. انقر على ملء.</p>	<p>انتبه، أثناء الانتظار، إلى فتح إبرة المخزن أثناء الملء. تكون إبرة المخزن ممتلئة عندما يمكنك رؤية قطرة على طرف الإبرة.</p>	<p>بمجرد رؤيتك قطرة الإنسولين، انقر على موافق.</p>

 ملاحظة

في حالة عدم ظهور قطرة، ارجع إلى علاج الأخطاء.

43

07:00

تثبيت المضخة الصغيرة

قم أولاً بتثبيت المضخة الصغيرة على وحدة التسريب. انقر بعد ذلك على "التالي".



التالي

قم بتجهيز المضخة الصغيرة لتثبيتها في وحدة التسريب.

ملاحظة 

لتثبيت المضخة الصغيرة بشكل صحيح بوحدة التسريب، يجب عليك تعشيق الحز الموجود أسفل المضخة الصغيرة مع خطاف وحدة التسريب



- 1 إبرة المخزن
- 2 فتحة إدخال القنية
- 3 حز لتثبيت حامل المضخة الصغيرة
- 4 خطاف لتثبيت المضخة الصغيرة

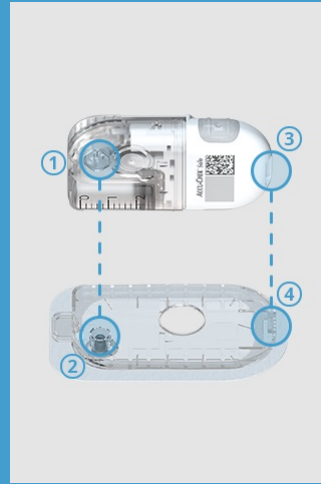

44	45	46
<p>ضع المضخة الصغيرة على وحدة التسريب باستخدام ضغط خفيف.</p>	<p>ابدأ بعض الضغط على واقي المضخة الصغيرة لتعشيقه مع الخطاف الموجود في مقدمة وحدة التسريب. ستسمع صوت طقطقة عند وضع المضخة الصغيرة بشكل صحيح على وحدة التسريب.</p>	<p>تحقق مما إذا كانت المضخة الصغيرة مثبتة بأمان بوحدة التسريب.</p>

قم أولاً بتثبيت المضخة الصغيرة على وحدة التسريب. انقر بعد ذلك على "التالي".



التالي

على جهاز إدارة السكري، انقر على التالي.

ملاحظة ⓘ

أصبحت المضخة الصغيرة الآن جاهزة لإعطاء الإنسولين.

تحقق على فترات منتظمة مما إذا كانت اللصقة مع وحدة التسريب مثبتة بأمان على الجسم. يمكن أن تؤدي وحدة التسريب غير محكمة الغلق إلى توقف إعطاء الإنسولين.

تحقق على فترات منتظمة أن حامل المضخة والقنية متصلين معًا بشكل صحيح.

عند زيادة مستوى السكر في الدم لديك لأسباب غير مبررة أو عند حدوث إنذار بالانسداد، افحص المضخة الصغيرة ووحدة التسريب عن أي انسدادات أو مواضع غير محكمة الغلق.

إذا كان موضع التسريب ملتهبًا، أعد وضع وحدة التسريب على الفور في موضع تسريب جديد.

استبدل وحدة التسريب على الفور إذا لم تكن متأكدًا من عمل وحدة التسريب بالشكل الصحيح.

تنشيط إطار المعدل الأساسي

48	49	50
<p>07:00 إعطاء الأنسولين</p> <p>تنشيط إطار المعدل الأساسي</p> <p>إطار 1 الكمية الإجمالية 20.0 و</p> <p>للتأكيد اضغط على</p>	<p>07:00 إعطاء الأنسولين</p> <p>تنشيط إطار المعدل الأساسي</p> <p>إطار 1 الكمية الإجمالية 20.0 و</p> <p>للتأكيد اضغط على</p>	<p>07:00</p> <p>منج/بدل 2018/03/29, 06:55</p> <p>200 و</p> <p>إطار 1 1.20 و/س جرعة جديدة</p> <p>+</p> <p>إضافة البيانات القائمة الرئيسية</p>
<p>الآن يمكنك تنشيط إطار المعدل الأساسي المضبوط.</p> <p>لتأكيد هذه الخطوة، اضغط على زر الإنسولين <input checked="" type="checkbox"/> بجهاز إدارة السكري، الذي يضيء باللون الأخضر.</p>	<p>الرجاء الانتظار لحظة أثناء تنشيط إطار المعدل الأساسي.</p>	<p>يعرض بيان الحالة إطار المعدل الأساسي النشط.</p>

تهانينا!

قد اجتزت عملية الإعداد. أنت الآن مستخدم مضخة. الرجاء متابعة قراءة هذا الكتيب أو زيارة أكاديمية أكيو-تشيك للتعلم الإلكتروني لمعرفة المزيد حول كل وظائف وخيارات المضخة اللاصقة بلا أنبوب أكيو-تشيك سولو.

جدول الاستبدال الموصى به

مقدمة إلى استبدال مكونات النظام



الإجراءات الروتينية

وحدة التسريب

أقصى استخدام 72 ساعة

التغيير كل

3 أيام

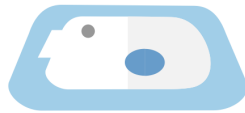

المضخة الصغيرة

أقصى استخدام 120 يومًا

التغيير كل

4 أشهر



80 وحدة

الحد الأدنى

200 وحدة

الحد الأقصى

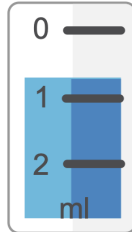

المخزن

الاستخدام حتى 96 ساعة

التغيير كل

4 أيام

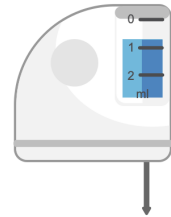

قياس سكر الدم لديك

4 مرات يوميًا على الأقل



لمزيد من المعلومات، ارجع إلى .

استبدال وحدة التسريب

قم بتجهيز مكونات النظام التالية:

- حامل المضخة
- قنية
- أداة الإدخال
- جهاز إدارة السكري
- ماسحة كحول معقمة

استخدم دائمًا جهاز إدارة السكري لبدء إجراء الاستبدال باستخدام القائمة **استبدال**. يضمن ذلك أن يتم نقل المعلومات الضرورية بالكامل واستمرار إعطاء الإنسولين بعد الاستبدال.

بدء الاستبدال

The image displays two screenshots of the insulin pump app interface. The left screenshot shows the main menu with various icons for settings, calibration, and data. The right screenshot shows the 'Start Replacement' screen with a large '106' reading and a '150' value.

01

07:00 07:00

توقف المعدل جرعة

إعدادات استبدال القياس

و الطيران USB بياناتي

المساعدة الإشارات

إطار 1
0.60 و/مس
جرعة جديدة

150 و

إضافة البيانات القائمة الرئيسية

بيان الحالة

انقر في القائمة الرئيسية على القائمة استبدال.

انقر في بيان الحالة على رمز المخزن.

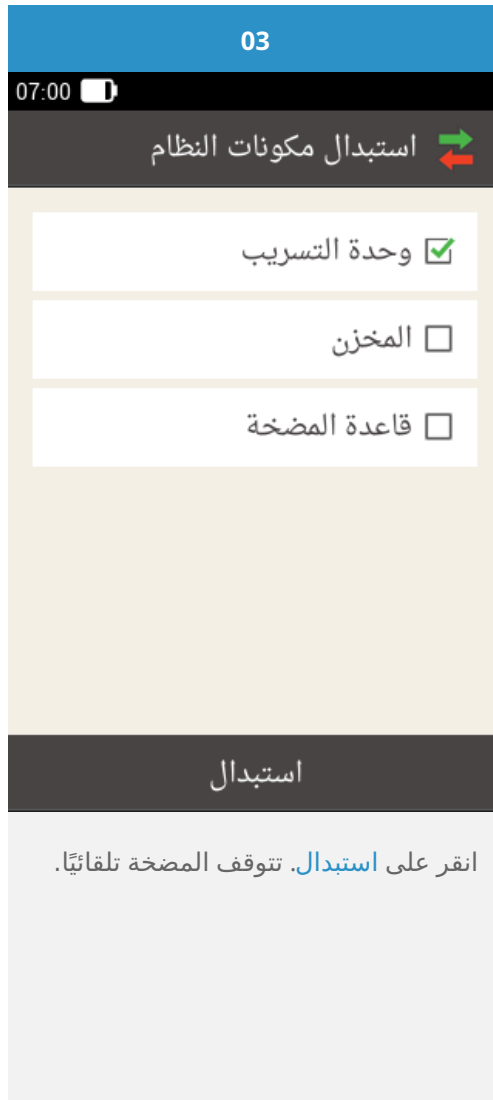
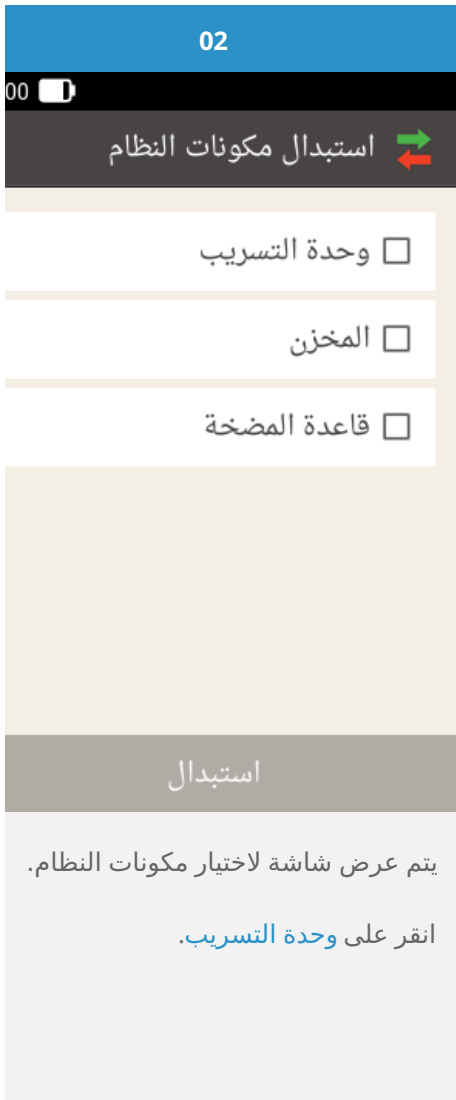

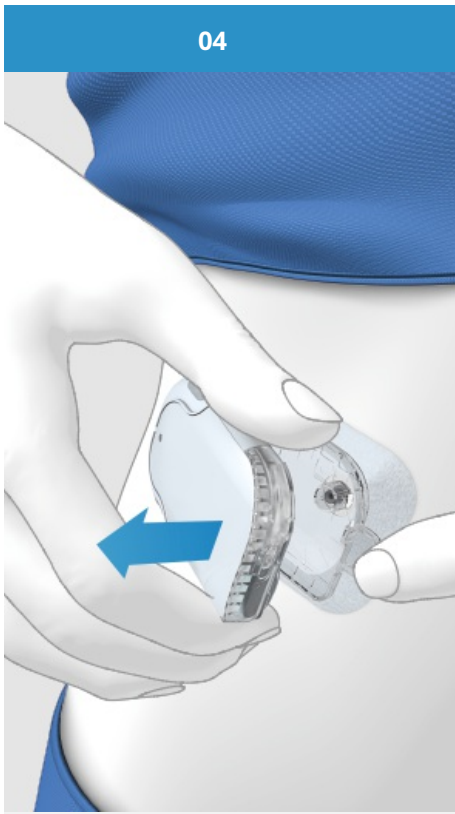

اضغط على لسان فصل المضخة الصغيرة
وقم بخلع المضخة من وحدة التسريب.

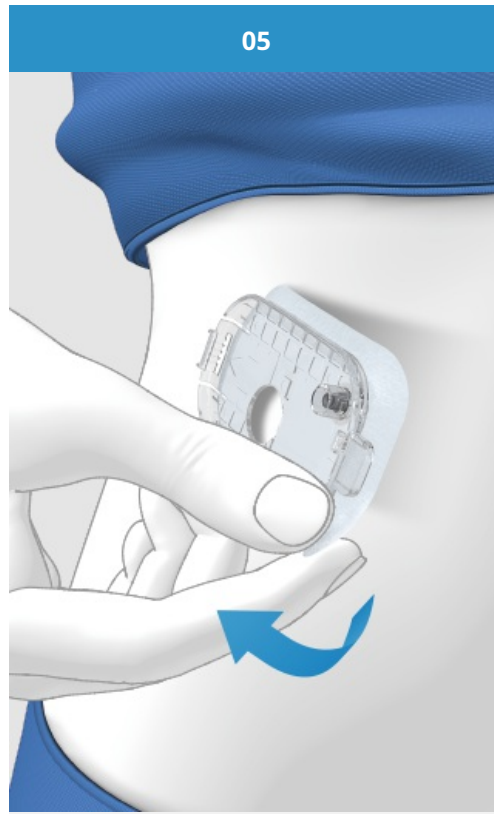

اخلع وحدة التسريب عن طريق فك اللصقة
من الأطراف ثم سحبي ونزعها.

ملاحظة ⓘ

يصح نزع اللصقة من الجلد أيسر إذا قمت بترطيب وحدة التسريب بالماء الدافئ أو وضع لوسيون زيتي أو كريم.

ينبغي أن يكون موضع التسريب الجديد على مسافة لا تقل عن 5 سم عن موضع التسريب السابق. استشر طبيبك أو أخصائي الرعاية الصحية حول كيفية مناوبة مواضع التسريب.

قم بتغيير موضع التسريب إذا ظهر على الجلد علامات طفح جلدي أو احمرار أو حكة أو حرقة.

06

00

التخلص من مكونات النظام

تخلص من وحدة التسريب.



تم المساعدة

تخلص من وحدة التسريب المستخدمة وفقاً للوائح التنظيمية المحلية. انقر على [تم](#).

07

07:00

تحضير المضخة الصغيرة

نفذ الخطوة التالية:

1. قم بضبط وحدة تسريب جديدة على موضع الجسم المختار.

تم المساعدة

انقر على المساعدة، إذا كنت تريد مشاهدة فيديو حول استبدال وحدة التسريب. إذا كنت قد استكملت الخطوة الموضحة على الشاشة، انقر على [تم](#).

ملاحظة ⓘ

انظر في هذا الكتيب: وضع وحدة التسريب على الجسم

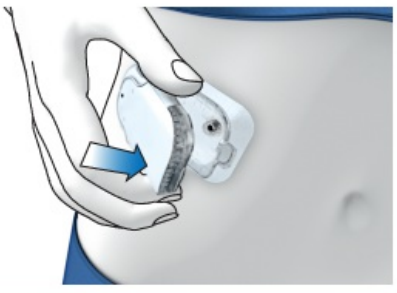
<p>08</p> <p>00</p> <p>تثبيت المضخة الصغيرة</p> <p>قم أولاً بتثبيت المضخة الصغيرة على وحدة التسريب. انقر بعد ذلك على "التالي".</p>  <p>التالي</p>	<p>09</p> <p>07:00</p> <p>إعطاء الأنسولين</p> <p>تنشيط إطار المعدل الأساسي</p> <p>إطار 1</p> <p>الكمية الإجمالية 11.0 و</p> <p>للتأكيد اضغط على</p> <p>✓</p>
<p>قم بتثبيت المضخة الصغيرة في وحدة التسريب. انقر على التالي.</p>	<p>للتأكيد هذه الخطوة وإعادة تنشيط المضخة الصغيرة، اضغط على زر الإنسولين.</p>

ملاحظة ⓘ

تذكر قياس مستوى السكر في الدم لديك بعد 1 إلى 3 ساعات للتأكد من عمل وحدة التسريب الجديدة بشكل صحيح.

معتد/مسجل/مدوّن تحت اسم المنتج: نظام المضخة الصغيرة Accu-Chek Solo

ACCU-CHEK و ACCU-CHEK AVIVA و ACCU-CHEK AVIVA SOLO و ACCU-CHEK SMART PIX و ACCU-CHEK SOLO و ACCU-CHEK SOLO PERFORMA و FASTCLIX هي علامات تجارية تملكها شركة Roche.

علامة كلمة Bluetooth ® وشعاراتها هي علامات تجارية مسجلة مملوكة لشركة Bluetooth SIG, Inc. وأي استخدام لتلك العلامات من جانب شركة Roche يتم بمقتضى ترخيص.

جميع أسماء المنتجات والعلامات التجارية الأخرى تخص مالكيها المعنيين.

© 2021 Roche Diabetes Care

Roche Diabetes Care GmbH
Sandhofer Strasse 116
68305 Mannheim, Germany
www.accu-chek.com

